

APPARECCHIATURE – DEVICES			
V2	VENTOLA FORNO 1 FAN – OVEN 1	T2	TERMOSTATO DI SICUREZZA FORNO 2 SAFETY THERMOSTAT – OVEN 2
R1	RESISTENZA GRILL FORNO 1 GRILL HEATING RESISTOR – OVEN 1	L10	LUCE FORNO 2 LAMP – OVEN 2
R2	RESISTENZA CIELO FORNO 1 UPPER HEATING RESISTOR – OVEN 1	R9	RESISTENZA CIELO FORNO 2 UPPER HEATING RESISTOR – OVEN 2
R3	RESISTENZA SUOLA FORNO 1 LOWER HEATING RESISTOR – OVEN 1	R7	RESISTENZA SUOLA FORNO 2 LOWER HEATING RESISTOR – OVEN 2
R4	RESISTENZA CIRCOLARE FORNO 1 CIRCULAR HEATING RESISTOR – OVEN 1	R8	RESISTENZA GRILL FORNO 2 GRILL ELECTRIC MOTOR – OVEN 2
L1	LUCE FORNO 1 LAMP – OVEN 1	C5	COMMUTATORE FORNO 2 FUNCTION SWITCH – OVEN 2
L2	LUCE FORNO 1 LAMP – OVEN 1	L11	SPIA TERMOSTATO FORNO 2 THERMOSTAT LIGHT OVEN 2
T1	TERMOSTATO DI SICUREZZA FORNO 1 SAFETY THERMOSTAT – OVEN 1	T4	TERMOSTATO FORNO 2 THERMOSTAT – OVEN 2
C1	COMMUTATORE FUNCTION SWITCH	ACn	ACCENDITORI GAS FUOCHI GAS IGNITION
C2	COMMUTATORE FORNO 1 FUNCTION SWITCH – OVEN 1	Pn	CONSENSO ACCENSIONE FUOCHI GAS IGNITION BUTTON
L7	SPIA VERDE COMMUTATORE OVEN SWITCH GREEN LIGHT	BPn	BLOCCO PORTAFASTON PLUG AND SOCKET CONNECTORS
L8	SPIA TERMOSTATO FORNO 1 THERMOSTAT LIGHT OVEN 1		
T3	TERMOSTATO DIGITALE PROGRAMMABILE PROGRAMMABLE DIGITAL THERMOSTAT		
V3	VENT. TANGENZIALE TANGENTIAL FAN		
V5	MOTORE GIRARROSTO TURNSPIT MOTOR		
T10	TERMOSTATO VENTILATORE TANGENZIALE TANGENTIAL FAN THERMOSTAT		

SIMBOLOGIA – GRAPHIC SYMBOLS			
	CONTATTO AUSILIARIO (NA) CONTACT (NO)		CONDENSATORE CAPACITOR
	CONTATTO AUSILIARIO (NC) CONTACT (NC)		RESISTENZA ELETTRICA RESISTOR
	CONTATTO DI POTENZA CONTACTOR		MOTORE ELETTRICO ELECTRIC MOTOR
	FINE CORSA LIMIT SWITCH CONTACT		BOBINA TIMER TIMER RELAY COIL
	TERMOSTATO (NA) TEMPERATURE SENSITIVE SWITCH (NO)		CONTATTO TIMER TIMER CONTACT
	TERMOSTATO (NC) TEMPERATURE SENSITIVE SWITCH (NC)		AVVISATORE ACUSTICO BUZZER
	COMMUTATORE ROTATIVO TURN-SWITCH		BOBINA CONTATTORE RELAY COIL
	PRESA A SPINA TIPO FASTON PLUG AND SOCKET		LAMPADA LAMP, GENERAL SYMBOL
	PULSANTE DI ACCENSIONE GAS PUSH-BUTTON SWITCH		MORSETTO TERRA EARTH

COLORI – COLOURS			
WH	BIANCO White	YE	GIALLO Yellow
GY	GRIGIO Grey	GN	VERDE Green
BU	BLU Blue	OG	ARANCIO Orange
VT	VIOLA Violet	BN	MARRONE Brown
BK	NERO Black	GNYE	GIALLO / VERDE Yellow/Green
RD	ROSSO Red	WHRD	BIANCO/ROSSO White/Red

N. REV.	DATA	ESECUTORE	DESCRIZIONE
04			
03			
02			
01			
00	19/05/23	EV	Emissione

FOGLIO	DESCRIZIONE	FOGLIO	DESCRIZIONE	FOGLIO	DESCRIZIONE
1	Indice generale				
2	Schema Elettrico 1/2				
3	Schema Elettrico 2/2				
4	Schema di montaggio Forno 1				
5	Schema di montaggio Forno 2				

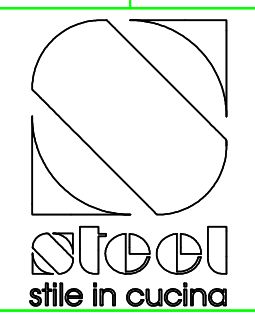

DESCRIZIONE / DESCRIPTION		CODICE/CODE		REV.	NR.PZ.
Schema cablaggio sil. cucina CPU 3Man 070 DC 4 gas		ZA1022		00	-
Schemi elettrici e di montaggio		MATERIALE/MATERIAL			
Foglio 1 – Indice generale		-			
RIF. CLIENTE/CUSTOMER'S RE.	RIF. FORNITORE/SUPPLIER'S RE.	TRATTAMENTO/PROCESS			
-	-	-			
DISEGNATORE/EDITOR	APPROV.	DATA/DATE	SCALA	MASSA/MASS kg	
-	-	19/05/23	-	-	
Proprietà della STEEL S.p.A. CARPI (MO). Senza formale autorizzazione scritta dello stesso il presente disegno non potrà essere utilizzato per la costruzione dell'oggetto rappresentato né venire divulgato o riprodotto, la proprietaria tutela i propri diritti a rigore di legge.					

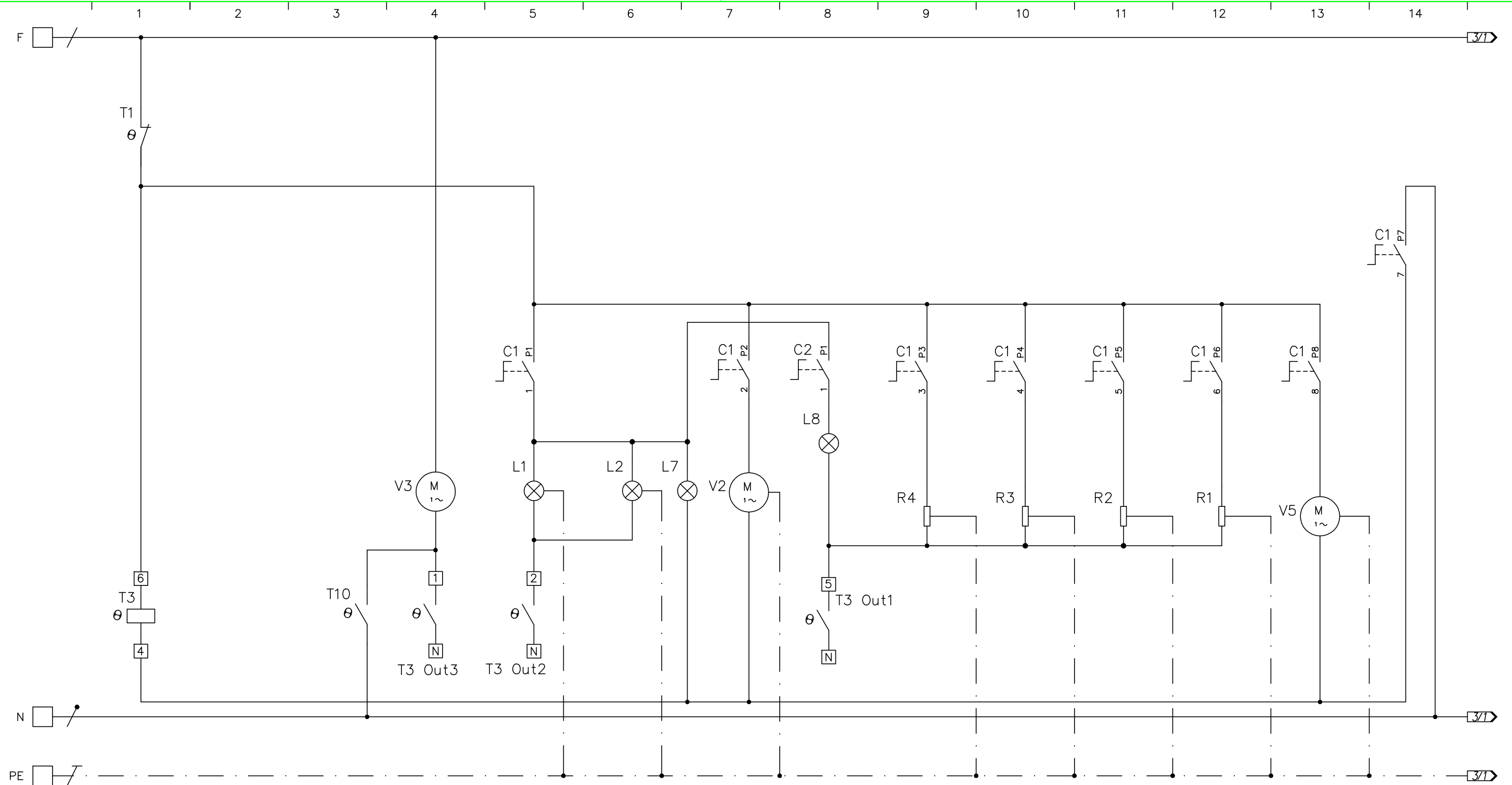

APPARECCHIATURA	TERMOSTATO DIGITALE			VENTILATORE TANGENZIALE	LUCE FORNO	LUCE FORNO	VENTOLA FORNO		RESISTENZA CIRCOLARE	RESISTENZA SUOLA	RESISTENZA CIELO	RESISTENZA GRILL	MOTORE GRILL		
SIGLA	T3			V3	L1	L2	V2		R4	R3	R2	R1	V1		
POTENZA (W)				24	25	25	32		2100	1200	850	1900	5		
CORRENTE (A)				0,10	0,10	0,10	0,21		9,13	5,22	3,70	8,26	0,02		

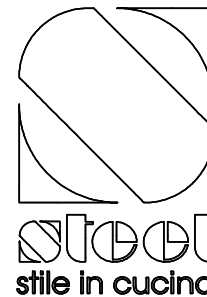

DESCRIZIONE / DESCRIPTION		CODICE/CODE		REV.	NR.PZ.
Schema cablaggio sil. cucina CPU 3Man 070 DC 4 gas		ZA1022		00	-
Schemi elettrici e di montaggio		MATERIALE/MATERIAL			
Foglio 2 - Schema elettrico 1/2		-			
RIF. CLIENTE/CUSTOMER'S RE.	RIF. FORNITORE/SUPPLIER'S RE.	TRATTAMENTO/PROCESS			
-	-	-			
DISEGNATORE/EDITOR	APPROV.	DATA/DATE	SCALA	MASSA/MASS kg	
-	-	19/05/23	-	-	

Proprietà della STEEL S.p.A. CARPI (MO). Senza formale autorizzazione scritta dello stesso il presente disegno non potrà essere utilizzato per la costruzione dell'oggetto rappresentato né venire divulgato o riprodotto, la proprietaria tutela i propri diritti a rigore di legge.

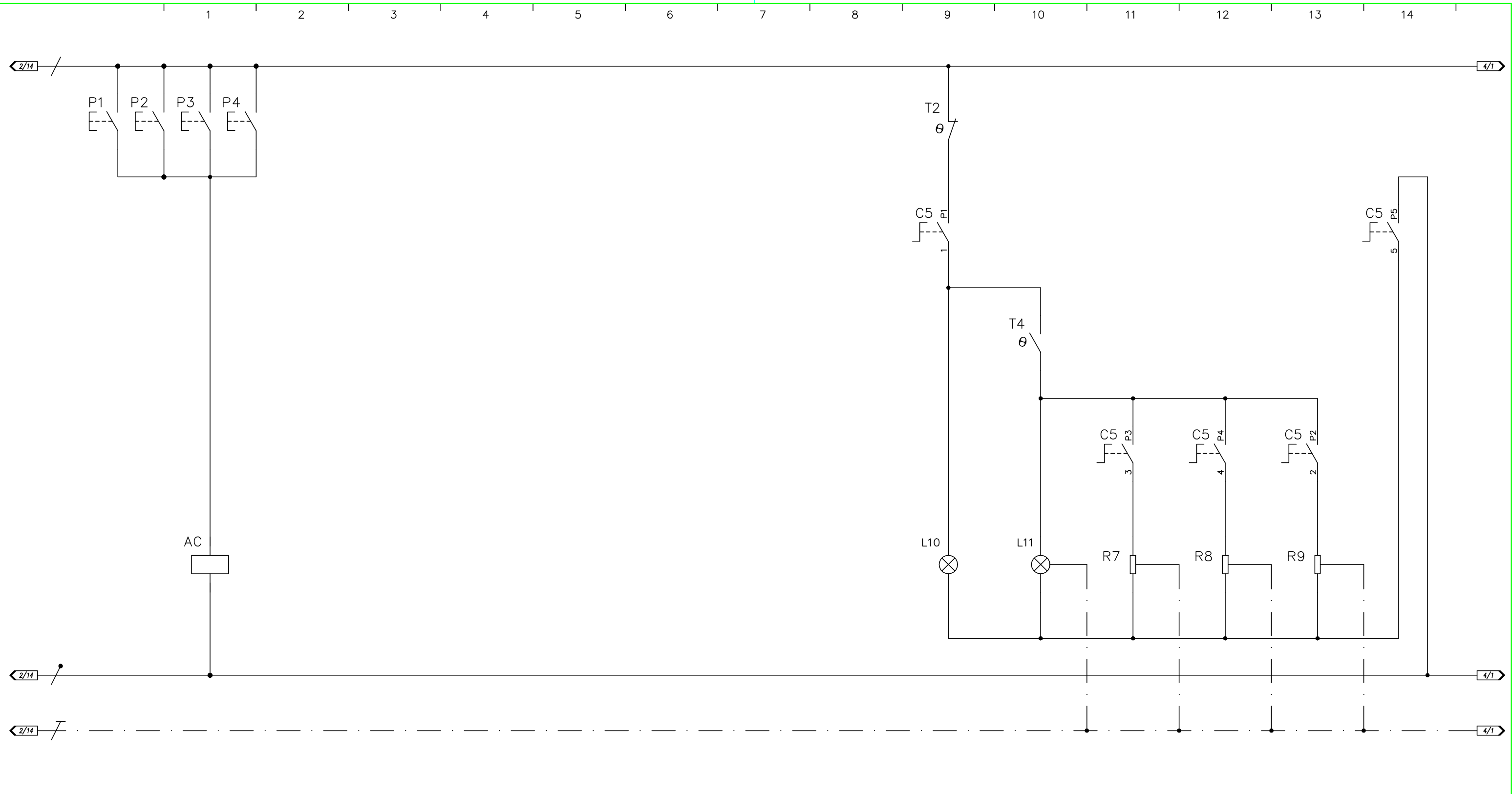

APPARECCHIATURA	ACCENDITORE GAS FUOCHI									LUCE FORNO	SPIA THERMOSTATO	RESISTENZA SUOLA	RESISTENZA GRILL	RESISTENZA CIELO
SIGLA	AC									L10	L11	R7	R8	R9
POTENZA (W)										25		1200	1900	850
CORRENTE (A)										0,10		5,22	8,26	3,70

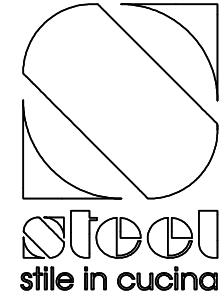

DESCRIZIONE / DESCRIPTION		CODICE/CODE		REV.	NR.PZ.
Schema cablaggio sil. cucina CPU 3Man 070 DC 4 gas		ZA1022		00	-
Schemi elettrici e di montaggio		MATERIALE/MATERIAL			
Foglio 3 - Schema elettrico 2/2		-			
RIF. CLIENTE/CUSTOMER'S RE.	RIF. FORNITORE/SUPPLIER'S RE.	TRATTAMENTO/PROCESS			
-	-	-			
DISEGNATORE/EDITOR	APPROV.	DATA/DATE	SCALA	MASSA/MASS kg	
-	-	19/05/23	-	-	
<small>Proprietà della STEEL S.p.A. CARPI (MO). Senza formale autorizzazione scritta dello stesso il presente disegno non potrà essere utilizzato per la costruzione dell'oggetto rappresentato né venire divulgato o riprodotto, la proprietaria tutela i propri diritti a rigore di legge.</small>					

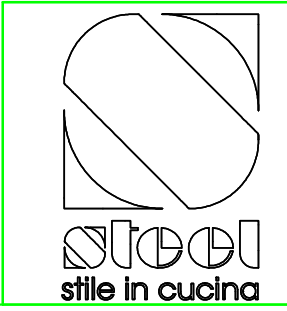
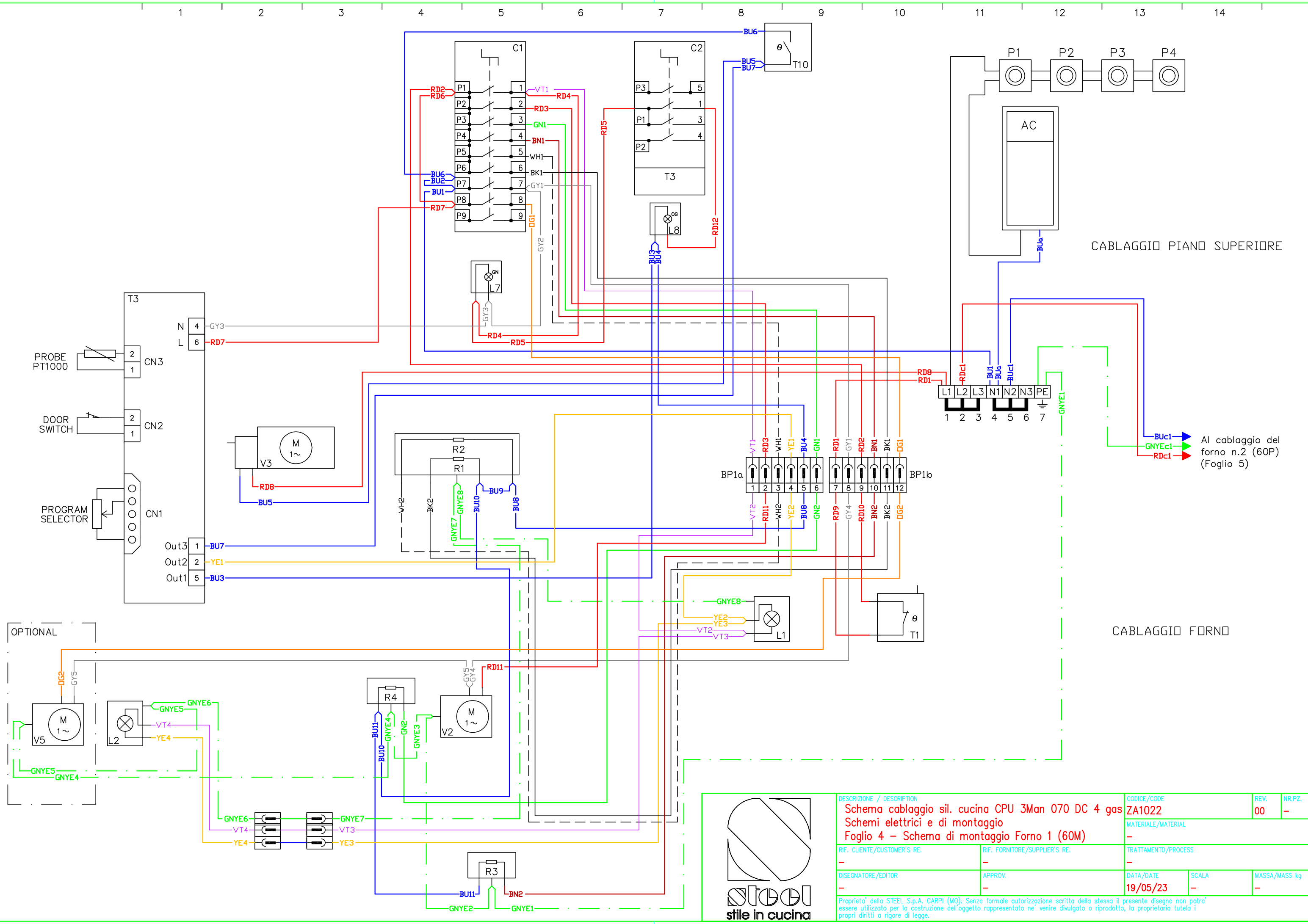

DESCRIZIONE / DESCRIPTION		CODICE/CODE	REV.	NR.PZ.
Schema cablaggio sil. cucina CPU 3Man 070 DC 4 gas		ZA1022	00	-
Schemi elettrici e di montaggio		MATERIALE/MATERIAL		
Foglio 4 - Schema di montaggio Forno 1 (60M)		TRATTAMENTO/PROCESS		
RIF. CLIENTE/CUSTOMER'S RE.	RIF. FORNITORE/SUPPLIER'S RE.	-		
DISEGNATORE/EDITOR	APPROV.	DATA/DATE	SCALA	MASSA/MASS kg
-	-	19/05/23	-	-
<small>Proprietà della STEEL S.p.A. CARPI (MO). Senza formale autorizzazione scritta dello stesso il presente disegno non potrà essere utilizzato per la costruzione dell'oggetto rappresentato né venire divulgato o riprodotto, la proprietaria tutela i propri diritti a rigore di legge.</small>				

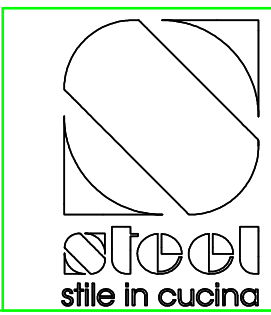
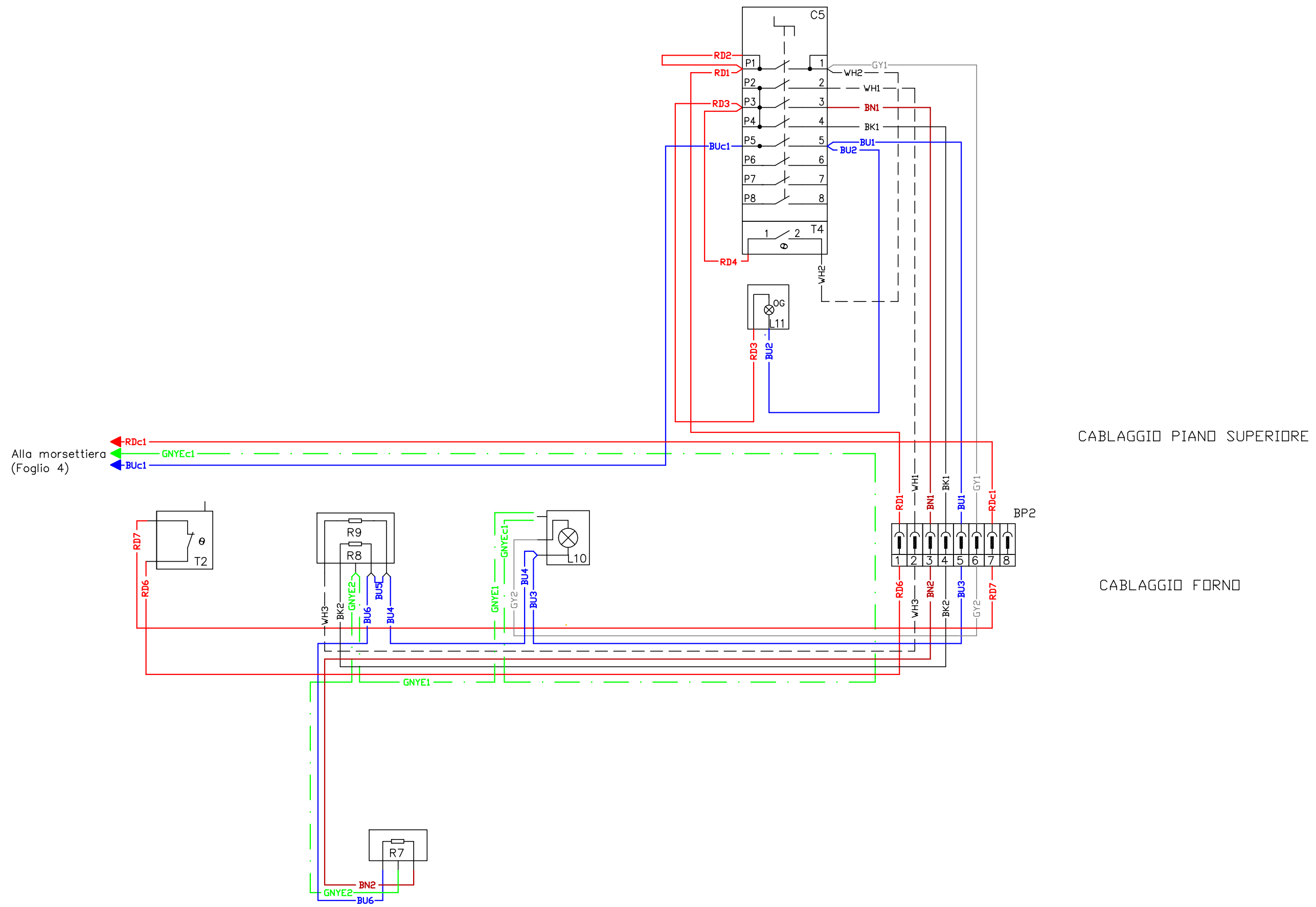

DESCRIZIONE / DESCRIPTION		CODICE/CODE		REV.	NR.PZ.
Schema cablaggio sil. cucina CPU 3Man 070 DC 4 gas		ZA1022		00	-
Schemi elettrici e di montaggio		MATERIALE/MATERIAL			
Foglio 5 - Schema di montaggio Forno 2 (60P)		-			
RIF. CLIENTE/CUSTOMER'S RE.		RIF. FORNITORE/SUPPLIER'S RE.		TRATTAMENTO/PROCESS	
-		-		-	
DISEGNATORE/EDITOR		APPROV.	DATA/DATE	SCALA	MASSA/MASS kg
-		-	19/05/23	-	-
<small>Proprietà della STEEL S.p.A. CARPI (MO). Senza formale autorizzazione scritta dello stesso il presente disegno non potrà essere utilizzato per la costruzione dell'oggetto rappresentato né venire divulgato o riprodotto, la proprietaria tutela i propri diritti a rigore di legge.</small>					