

APPARECCHIATURE – DEVICES			
V1	MOTORE GRILL FORNO 1 GRILL ELECTRIC MOTOR OVEN 1	C6	COMMUTATORE TERMOSTATO FORNO 2 THERMOSTAT SWITCH – OVEN 2
V2	VENTOLA FORNO 1 FAN – OVEN 1	L12	LUCE FORNO 2 LAMP – OVEN 2
V3	VENT. TANGENZIALE FORNO 1 TANGENTIAL FAN – OVEN 1	L13	SPIA TERMOSTATO COMMUTATORE FORNO 2 THERMOSTAT SWITCH LIGHT – OVEN 2
V4	VENT. TANGENZIALE FORNO 1 TANGENTIAL FAN – OVEN 1	T5	TERMOSTATO DI SICUREZZA FORNO 2 SAFETY THERMOSTAT – OVEN 2
R1	RESISTENZA GRILL FORNO 1 GRILL HEATING RESISTOR – OVEN 1	T6	TERMOSTATO FORNO 2 THERMOSTAT – OVEN 2
R2	RESISTENZA CIELO FORNO 1 UPPER HEATING RESISTOR – OVEN 1	V6	MOTORE GRILL FORNO 2 – OPTIONAL GRILL ELECTRIC MOTOR – OVEN 2 – OPTIONAL
R3	RESISTENZA SUOLA FORNO 1 LOWER HEATING RESISTOR – OVEN 1	R11	RESISTENZA GRILL FORNO 2 GRILL HEATING RESISTOR – OVEN 2
R4	RESISTENZA CIRCOLARE FORNO 1 CIRCULAR HEATING RESISTOR – OVEN 1	R12	RESISTENZA CIELO FORNO 2 UPPER HEATING RESISTOR – OVEN 2
C1	COMMUTATORE FORNO 1 FUNCTION SWITCH – OVEN 1	R10	RESISTENZA SUOLA FORNO 2 LOWER HEATING RESISTOR – OVEN 2
T1	TERMOSTATO DI SICUREZZA SAFETY THERMOSTAT	BPn	BLOCCO PORTAFASTON PLUG AND SOCKET CONNECTORS
T2	TERMOSTATO COOLING FAN THERMOSTAT		
T3	TERMOSTATO COOLING FAN THERMOSTAT		
L1	LUCE FORNO 1 LAMP – OVEN 1		
L2	LUCE FORNO 1 LAMP – OVEN 1		
EP1	PROGRAMMATORE PROGRAMMER		
IV1	PIANO A INDUZIONE INDUCTION HOB		
SI1	SCHEDA INTERFACCIA COMANDI INTERFACE CARD FOR INDUCTION HOB CONTROLS		

SIMBOLOGIA – GRAPHIC SYMBOLS			
	CONTATTO AUSILIARIO (NA) CONTACT (NO)		CONDENSATORE CAPACITOR
	CONTATTO AUSILIARIO (NC) CONTACT (NC)		RESISTENZA ELETTRICA RESISTOR
	CONTATTO DI POTENZA CONTACTOR		MOTORE ELETTRICO ELECTRIC MOTOR
	FINE CORSA (NA) LIMIT SWITCH CONTACT (NO)		BOBINA TIMER TIMER RELAY COIL
	FINE CORSA (NC) LIMIT SWITCH CONTACT (NC)		CONTATTO TIMER TIMER CONTACT
	TERMOSTATO (NA) TEMPERATURE SENSITIVE SWITCH (NO)		AVVISATORE ACUSTICO BUZZER
	TERMOSTATO (NC) TEMPERATURE SENSITIVE SWITCH (NC)		BOBINA CONTATTORE RELAY COIL
	COMMUTATORE ROTATIVO TURN-SWITCH		LAMPADA LAMP, GENERAL SYMBOL
	PRESA A SPINA TIPO FASTON PLUG AND SOCKET		MORSETTO TERRA EARTH
	PULSANTE DI ACCENSIONE GAS PUSH-BUTTON SWITCH		SONDA DI TEMPERATURA TEMPERATURE PROBE

COLORI – COLOURS			
WH	BIANCO <i>White</i>	YE	GIALLO <i>Yellow</i>
GY	GRIGIO <i>Grey</i>	GN	VERDE <i>Green</i>
BU	BLU <i>Blue</i>	OG	ARANCIO <i>Orange</i>
VT	VIOLA <i>Violet</i>	BN	MARRONE <i>Brown</i>
BK	NERO <i>Black</i>	GNYE	GIALLO / VERDE <i>Yellow/Green</i>
RD	ROSSO <i>Red</i>	WHRD	BIANCO/ROSSO <i>White/Red</i>

N. REV.	DATA	ESECUTORE	DESCRIZIONE
04			
03			
02			
01			
00	25/11/2022	EV	Emissione

FOGLIO	DESCRIZIONE	FOGLIO	DESCRIZIONE
1	Indice generale	6	Schema di montaggio Forno 2
2	Schema Elettrico 1/3		
3	Schema Elettrico 2/3		
4	Schema Elettrico 3/3		
5	Schema di montaggio Forno 1		



DESCRIZIONE / DESCRIPTION Schema cablaggio sil. cucina CPU 100 DC 5FI induz Schemi elettrici e di montaggio Foglio 1 – Indice generale		CODICE/CODE ZA1149	REV. 00	NR.PZ. -
RIF. CLIENTE/CUSTOMER'S RE. -		RIF. FORNITORE/SUPPLIER'S RE. -		MATERIALE/MATERIAL -
DISEGNATORE/EDITOR -		APPROV. -	DATA/DATE 25/11/22	SCALA -
Proprietà della STEEL S.p.A. CARPI (MO). Senza formale autorizzazione scritta dello stesso il presente disegno non potrà essere utilizzato per la costruzione dell'oggetto rappresentato né venire divulgato o riprodotto, la proprietaria tutela i propri diritti a rigore di legge.		MASSA/MASS kg -		

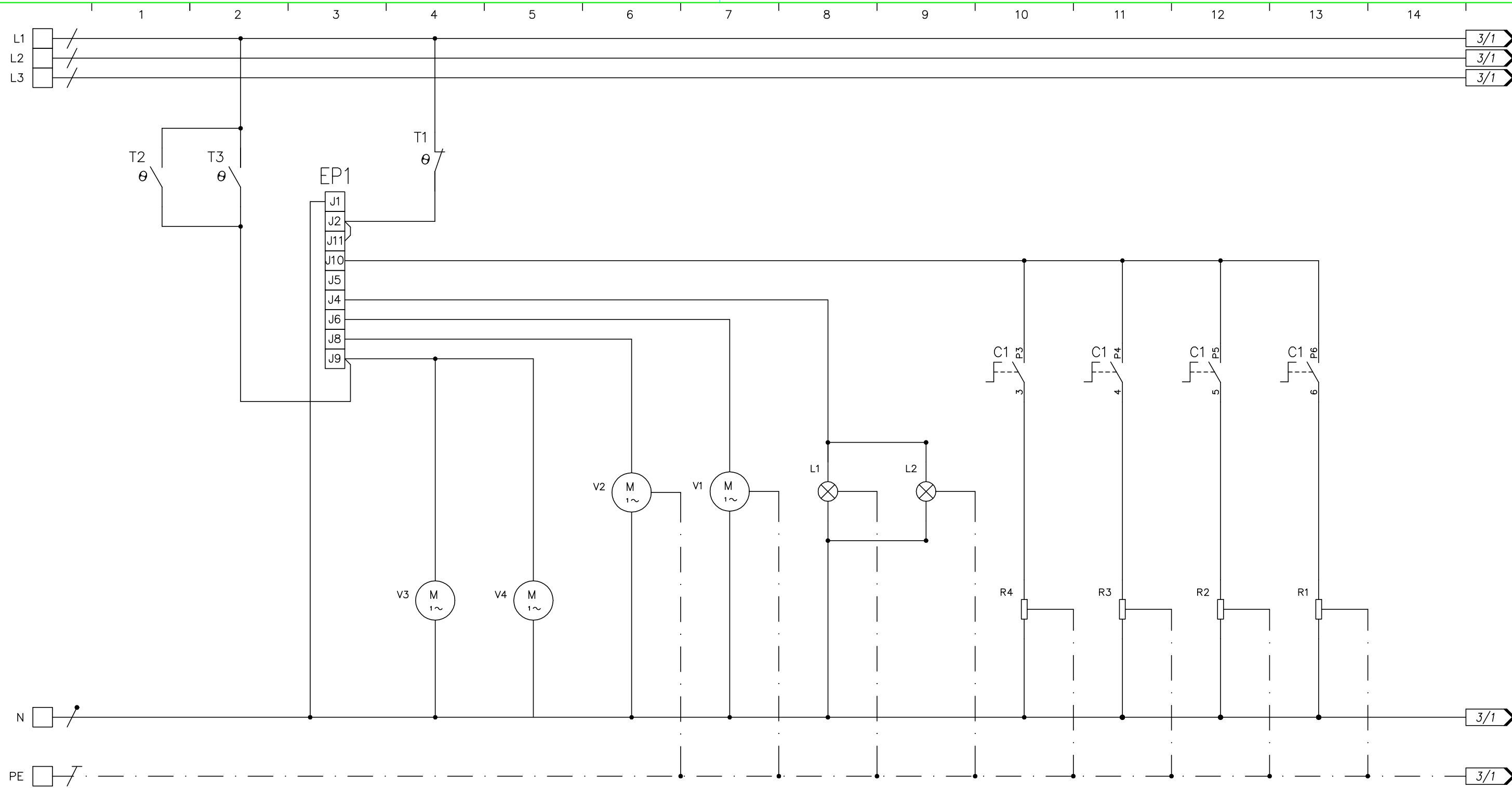

APPARECCHIATURA			PROGRAMMATORE	VENTILATORE TANGENZIALE	VENTILATORE TANGENZIALE	VENTOLA FORNO	MOTORE GRILL	LUCE FORNO DX	LUCE FORNO LATERALE	RESISTENZA CIRCOLARE	RESISTENZA SUOLA	RESISTENZA CIELO	RESISTENZA GRILL		
SIGLA			EP1	V3	V4	V2	V1	L1	L2	R4	R3	R2	R1		
POTENZA (W)				24	24	32	5	25	25	2100	1200	850	1900		
CORRENTE (A)				0,10	0,10	0,21	0,03	0,11	0,11	9,13	5,22	3,69	8,26		

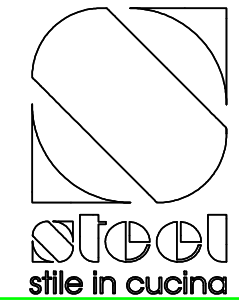

DESCRIZIONE / DESCRIPTION		CODICE/CODE		REV.	NR.PZ.
Schema cablaggio sil. cucina CPU 100 DC 5FI induz		ZA1149		00	-
Schemi elettrici e di montaggio		MATERIALE/MATERIAL			
Foglio 2 - Schema elettrico 1/3		-			
RIF. CLIENTE/CUSTOMER'S RE.	RIF. FORNITORE/SUPPLIER'S RE.	TRATTAMENTO/PROCESS			
-	-	-			
DISEGNATORE/EDITOR	APPROV.	DATA/DATE	SCALA	MASSA/MASS kg	
-	-	25/11/22	-	-	
<small>Proprietà della STEEL S.p.A. CARPI (MO). Senza formale autorizzazione scritta dello stesso il presente disegno non potrà essere utilizzato per la costruzione dell'oggetto rappresentato né venire divulgato o riprodotto, la proprietaria tutela i propri diritti a rigore di legge.</small>					

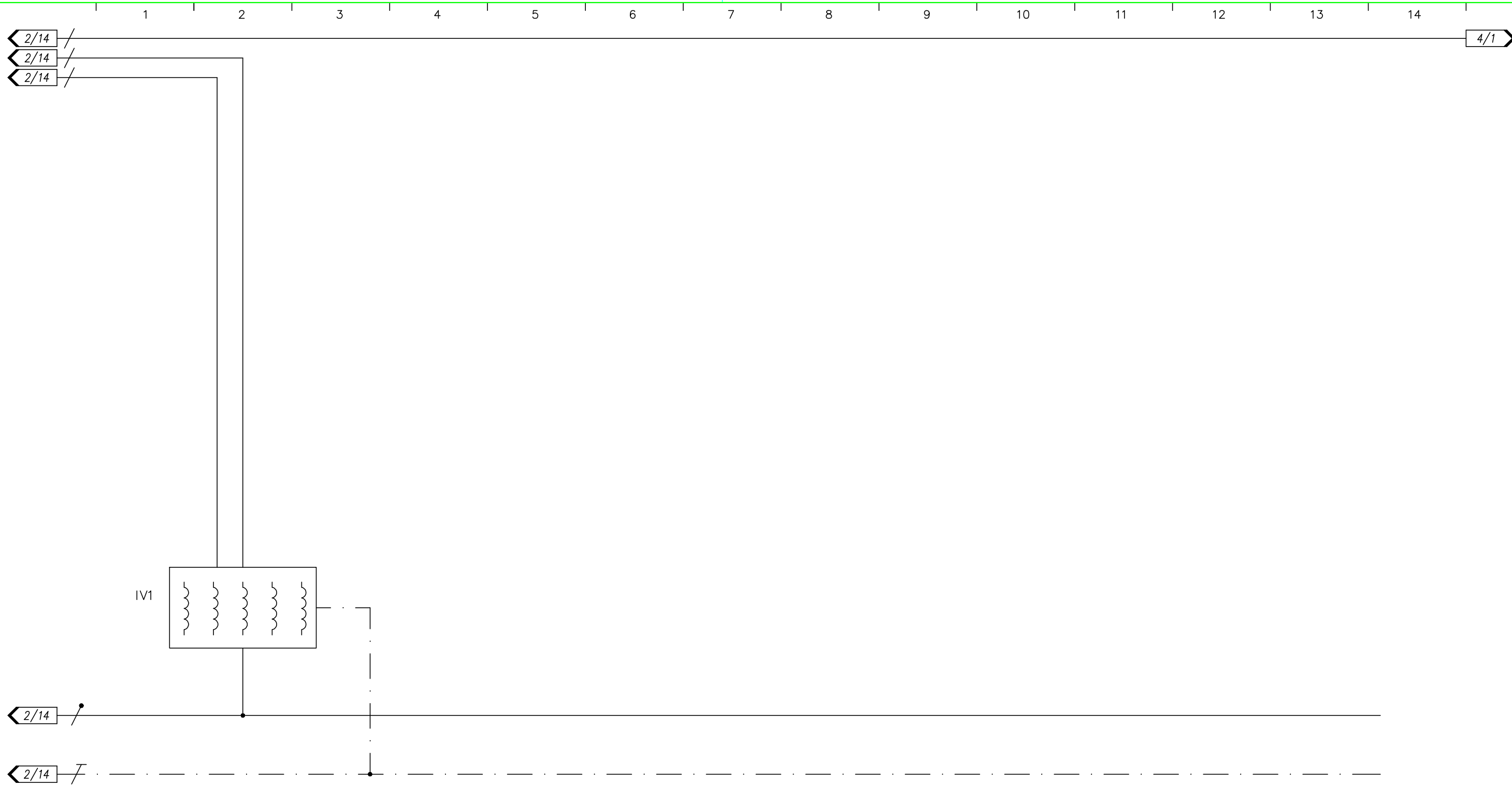

APPARECCHIATURA		PIANO INDUZIONE													
SIGLA		IV1													
POTENZA (W)		7400													
CORRENTE (A)		2x16													

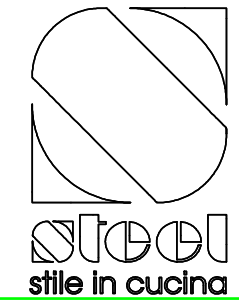

DESCRIZIONE / DESCRIPTION		CODICE/CODE		REV.	NR.PZ.
Schema cablaggio sil. cucina CPU 100 DC 5FI induz Schemi elettrici e di montaggio Foglio 3 - Schema elettrico 2/3		ZA1149		00	-
RIF. CLIENTE/CUSTOMER'S RE.		RIF. FORNITORE/SUPPLIER'S RE.		TRATTAMENTO/PROCESS	
-		-		-	
DISEGNATORE/EDITOR		APPROV.		DATA/DATE	SCALA
-		-		25/11/22	-
<small>Proprietà della STEEL S.p.A. CARPI (MO). Senza formale autorizzazione scritta dello stesso il presente disegno non potrà essere utilizzato per la costruzione dell'oggetto rappresentato né venire divulgato o riprodotto, la proprietaria tutela i propri diritti a rigore di legge.</small>					

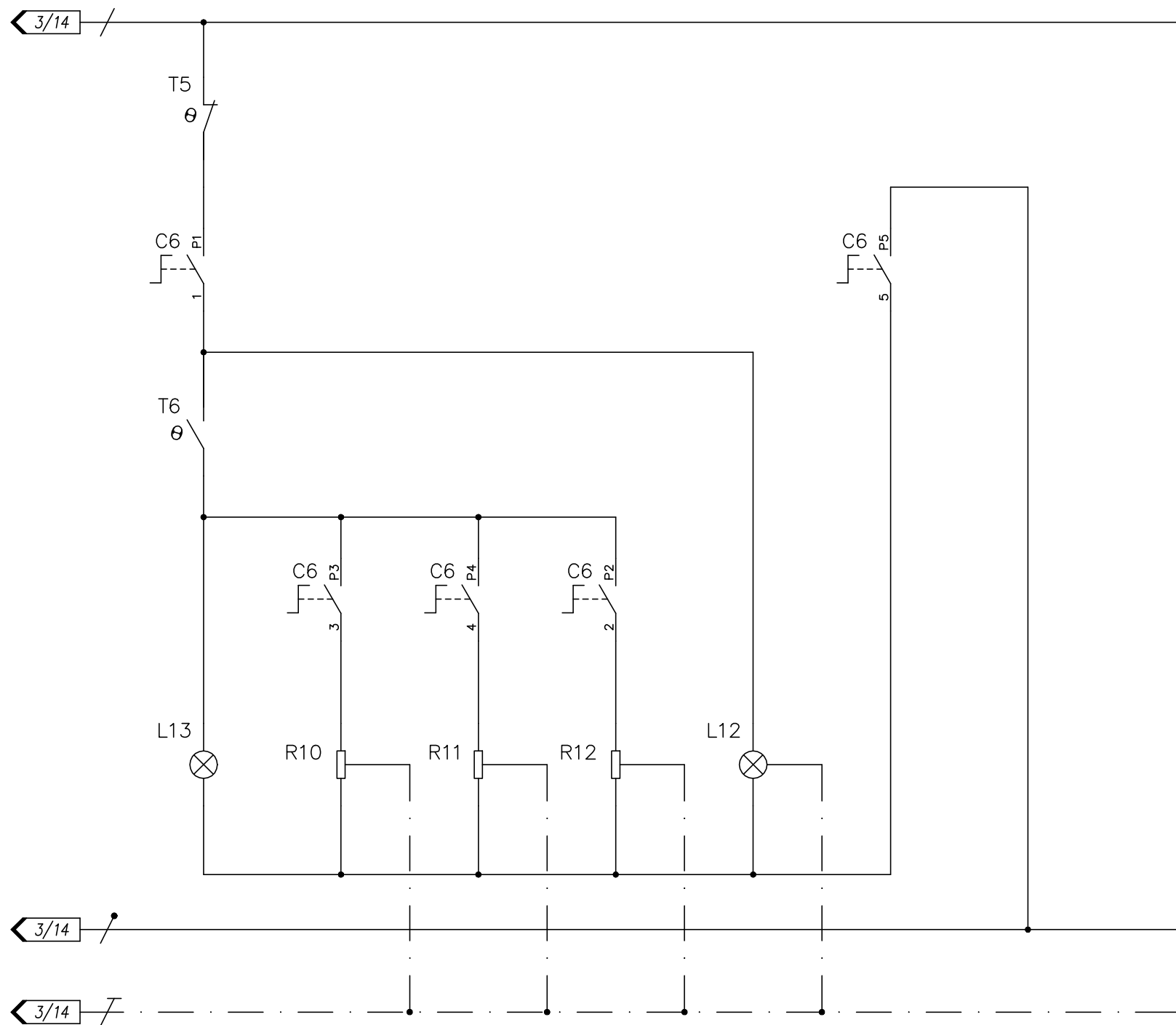

APPARECCHIATURA	SPIA THERMOSTATO	RESISTENZA SUOLA	RESISTENZA GRILL	RESISTENZA CIELO	LUCE FORNO									
SIGLA	L13	R10	R11	R12	L12									
POTENZA (W)		900	1200	500	15									
CORRENTE (A)		3,91	5,22	2,17	0,07									

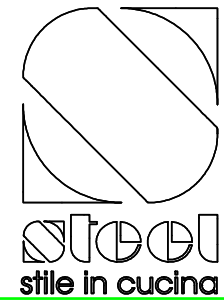

DESCRIZIONE / DESCRIPTION		CODICE/CODE		REV.	NR.PZ.
Schema cablaggio sil. cucina CPU 100 DC 5FI induz Schemi elettrici e di montaggio Foglio 4 - Schema elettrico 3/3		ZA1149		00	-
RIF. CLIENTE/CUSTOMER'S RE.		RIF. FORNITORE/SUPPLIER'S RE.		MATERIALE/MATERIAL	
-		-		-	
DISEGNATORE/EDITOR		APPROV.		DATA/DATE	SCALA
-		-		25/11/22	-
<small>Proprietà della STEEL S.p.A. CARPI (MO). Senza formale autorizzazione scritta dello stesso il presente disegno non potrà essere utilizzato per la costruzione dell'oggetto rappresentato né venire divulgato o riprodotto, la proprietaria tutela i propri diritti a rigore di legge.</small>					

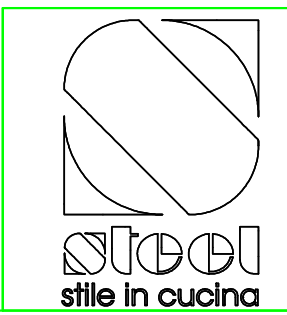
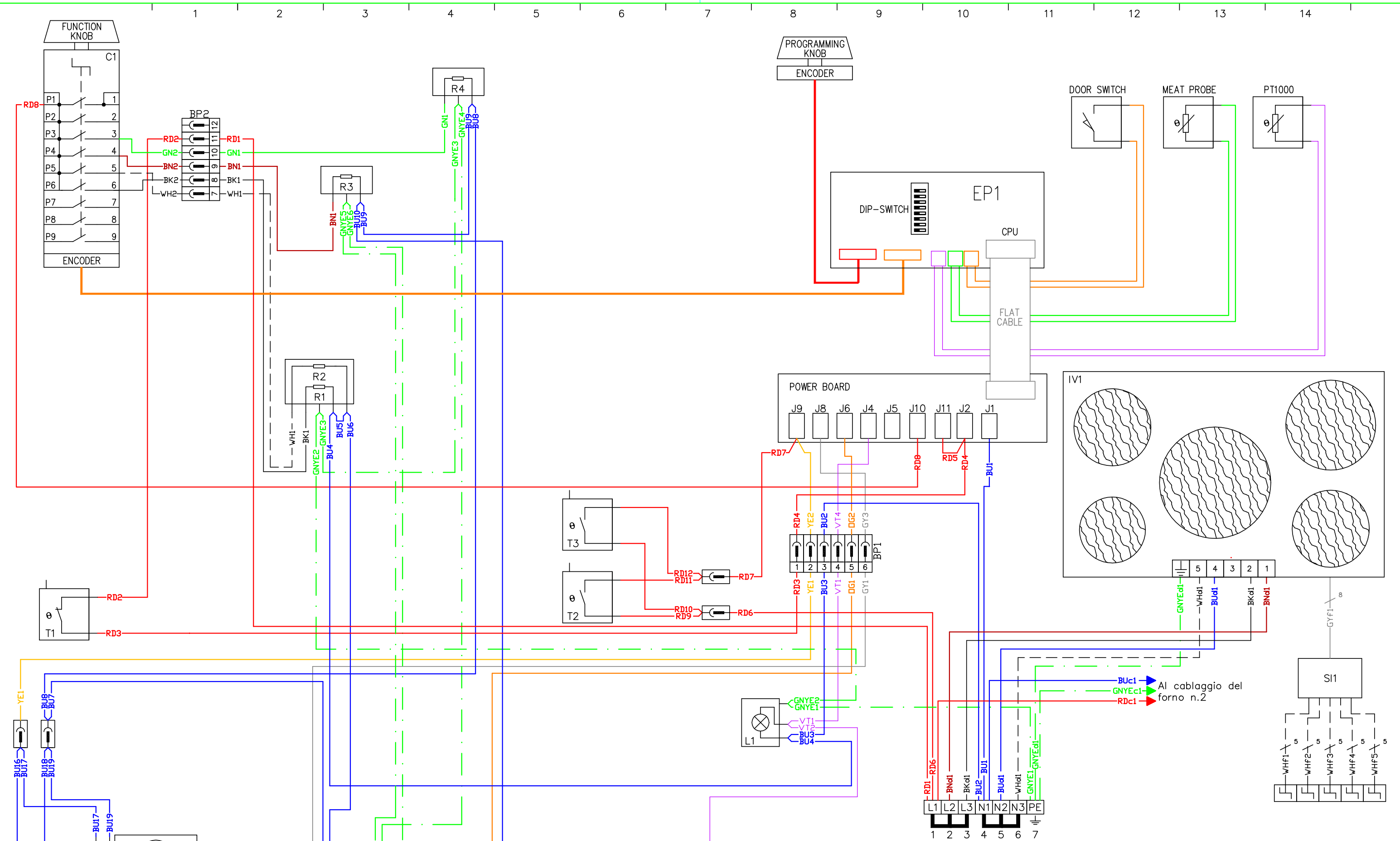

DESCRIZIONE / DESCRIPTION		CODICE/CODE	REV.	NR.PZ.
Schema cablaggio sil. cucina CPU 100 DC 5FI induz		ZA1149	00	-
Schemi elettrici e di montaggio		MATERIALE/MATERIAL		
Foglio 5 - Schema di montaggio Forno 1		TRATTAMENTO/PROCESS		
RIF. CLIENTE/CUSTOMER'S RE.	RIF. FORNITORE/SUPPLIER'S RE.	DATA/DATE		SCALA
-	-	25/11/22		MASSA/MASS kg
<small>Proprietà della STEEL S.p.A. CARPI (MO). Senza formale autorizzazione scritta dello stesso il presente disegno non potrà essere utilizzato per la costruzione dell'oggetto rappresentato né venire divulgato o riprodotto, la proprietaria tutela i propri diritti a rigore di legge.</small>				

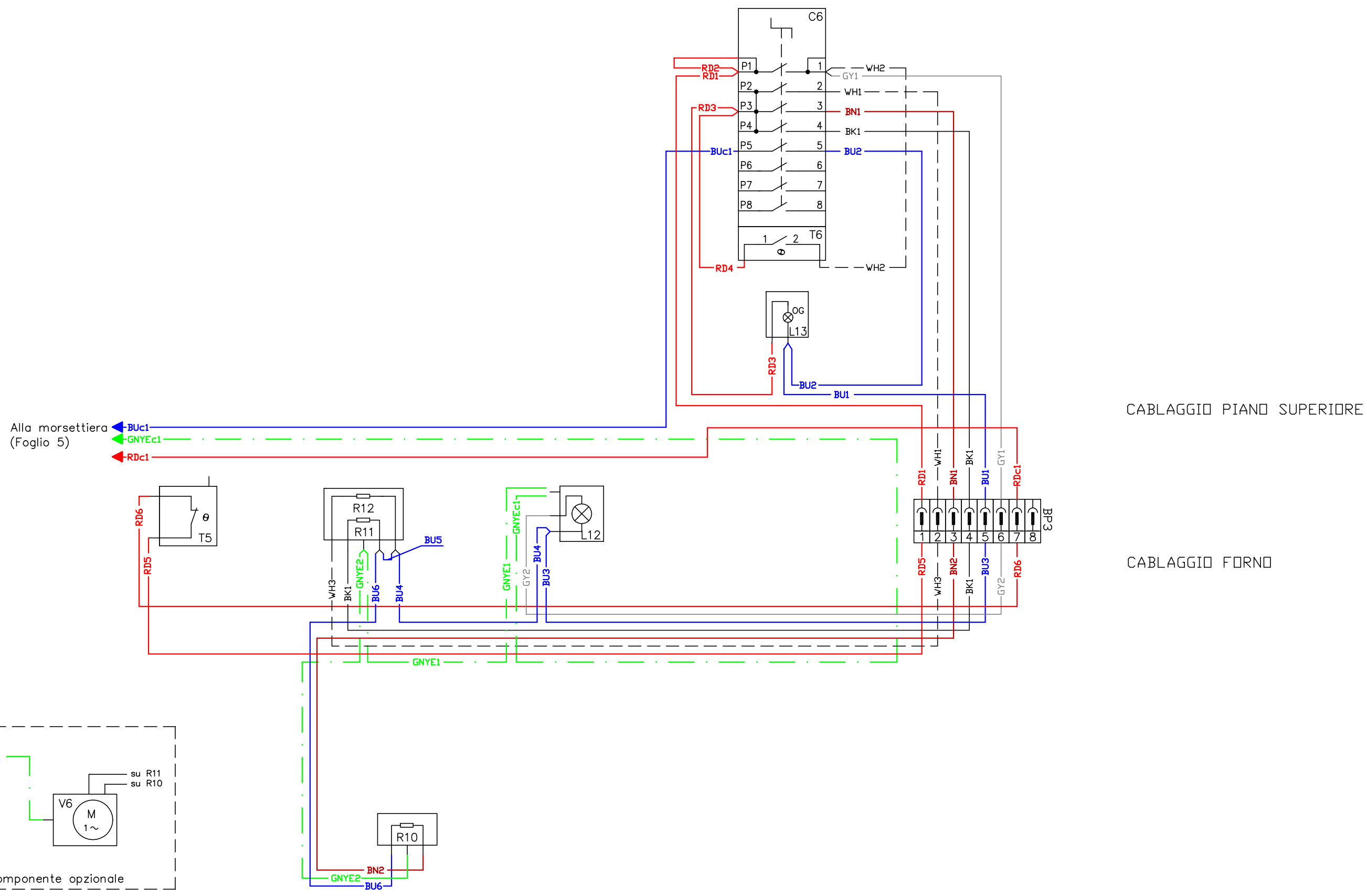

Alla morsettiera (Foglio 5)
 BUc1
 GNYEc1
 RDc1

CABLAGGIO PIANO SUPERIORE

CABLAGGIO FORNO

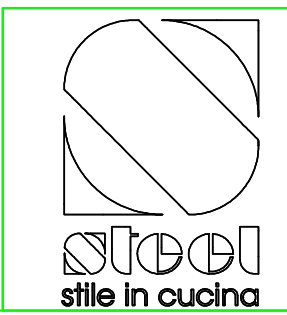
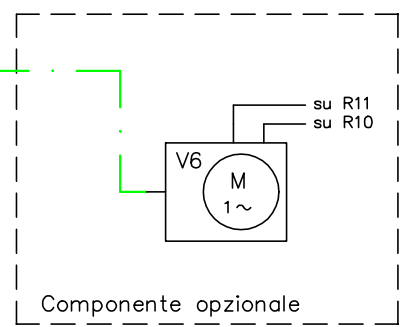

DESCRIZIONE / DESCRIPTION		CODICE/CODE	REV.	NR.PZ.
Schema cablaggio sil. cucina CPU 100 DC 5FI induz		ZA1149	00	-
Schemi elettrici e di montaggio		MATERIALE/MATERIAL		
Foglio 6 - Schema di montaggio Forno 2		-		
RIF. CLIENTE/CUSTOMER'S RE.	RIF. FORNITORE/SUPPLIER'S RE.	TRATTAMENTO/PROCESS		
-	-	-		
DISEGNATORE/EDITOR	APPROV.	DATA/DATE	SCALA	MASSA/MASS kg
-	-	25/11/22	-	-
Proprietà della STEEL S.p.A. CARPI (MO). Senza formale autorizzazione scritta dello stesso il presente disegno non potrà essere utilizzato per la costruzione dell'oggetto rappresentato né venire divulgato o riprodotto, la proprietaria tutela i propri diritti a rigore di legge.				